

1) Zubehör auf Vollständigkeit prüfen:

Lieferumfang:

Wandbefestigungssatz
Doppelbartschlüssel
Bedienungsanleitung
Injektionsmörtel

benötigtes Werkzeug:

- Hammer
- Wasserwaage
- Hubwagen
- Zange
- Steinbohrer (ø 16 mm)
- Inbusschlüssel
- Dorn (ø 2-3 mm)
- Akkuschauber

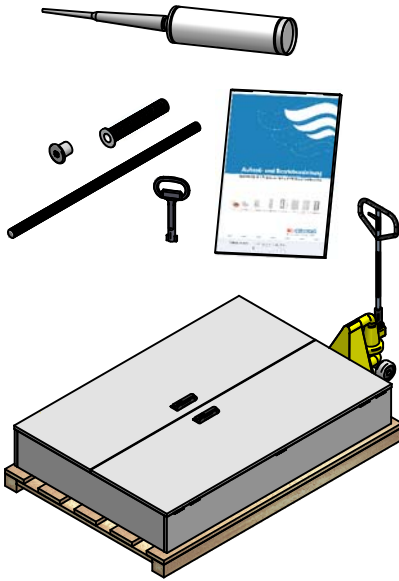

2) Scharnierhälften trennen

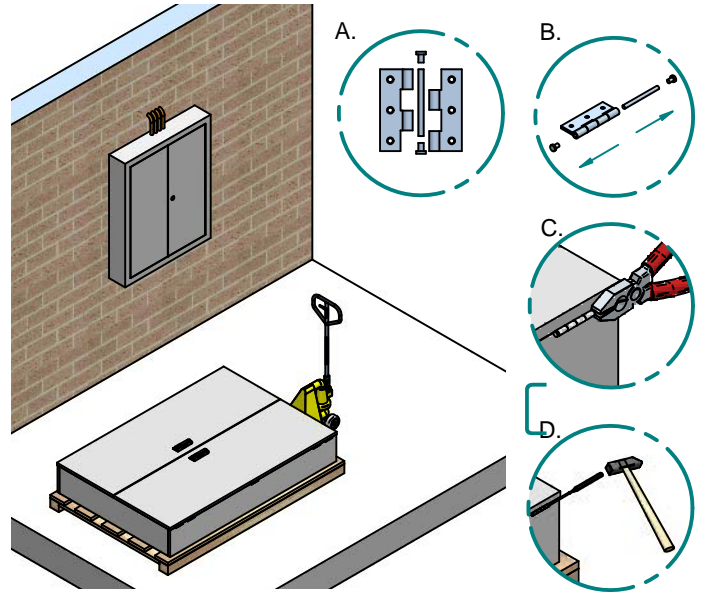

3) Gehäuseverschlüsse entfernen

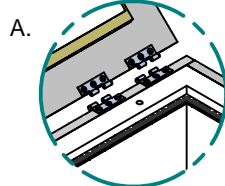
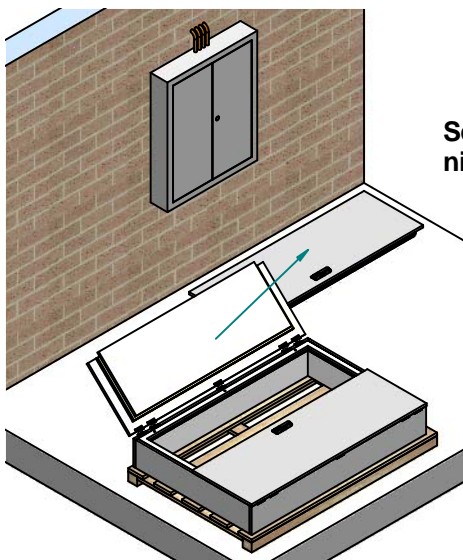

Scharnierhälften
nicht abschrauben!

Achtung: Die Gehäuseverschlüsse müssen auf einer ebenen Fläche auf der Innenseite liegend gelagert werden!

4) Rahmen aufrichten, positionieren, lot- und waagrecht ausrichten Wichtig: DiagonalmäÙe prüfen! Achtung: Bruchgefahr!

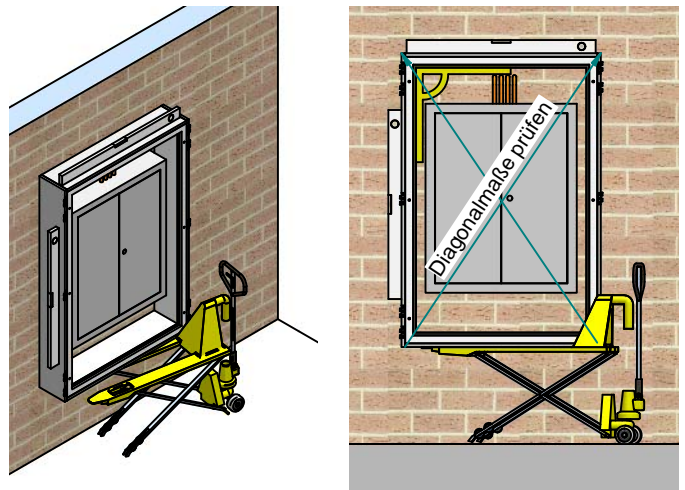

5) Maße der Befestigungslöcher auf Wand übertragen

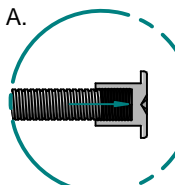
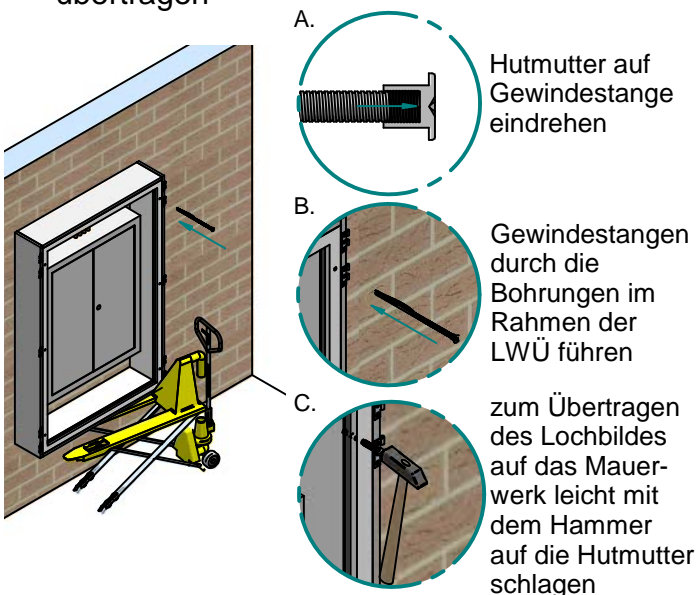

Hutmutter auf
Gewindestange
eindreihen

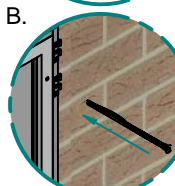

Gewindestangen
durch die
Bohrungen im
Rahmen der
LWÜ führen

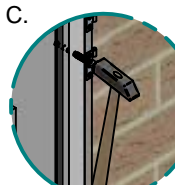

zum Übertragen
des Lochbildes
auf das Mauer-
werk leicht mit
dem Hammer
auf die Hutmutter
schlagen

6) LWÜ wieder von der Wand entfernen Bohrungen für Kunststoffankerhülse setzen

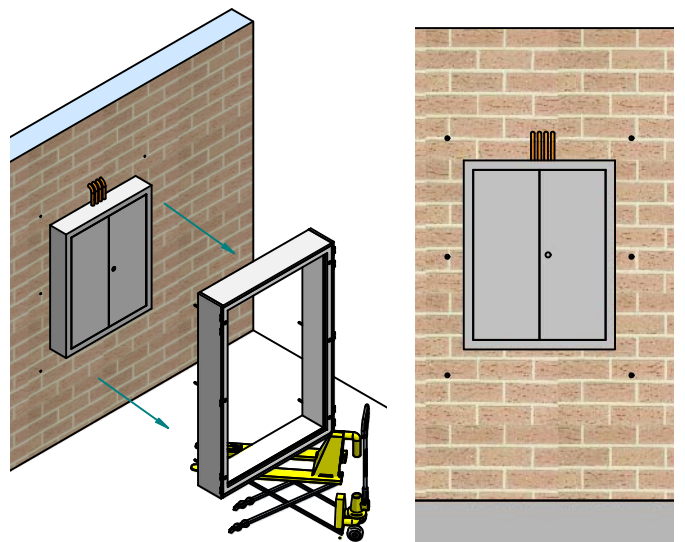

7 vormarkierte Löcher in die Gebäudewand bohren

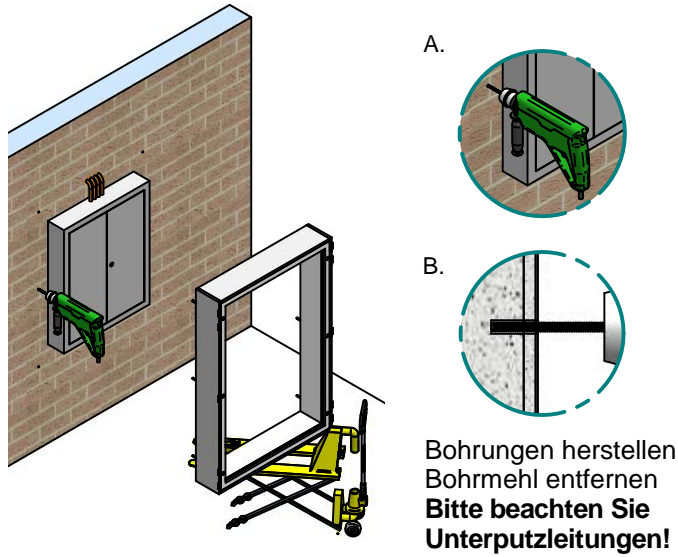

8 Ankerhülsen setzen
Beachte:
- zügiges Arbeiten erforderlich
- Gebrauchsanweisung Injektionsmörtel beachten

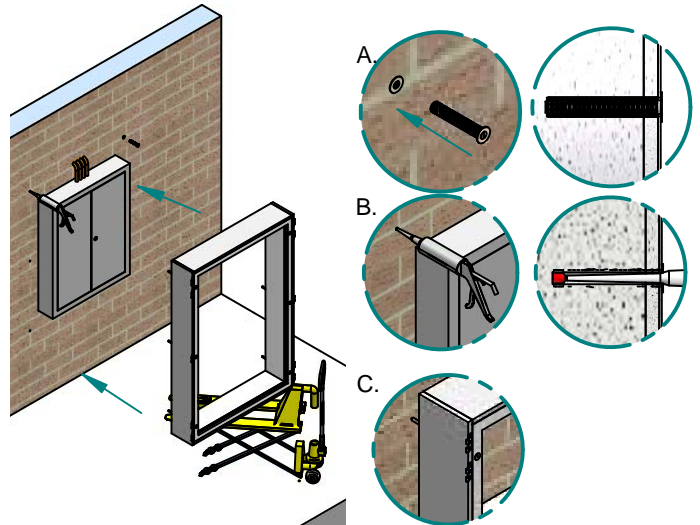

9 LWÜ mit durchgesteckten Gewindestangen an die Gebäudewand schieben.
Ankerstangen in die Ankerhülsen stecken
Beachte: zügiges Arbeiten erforderlich

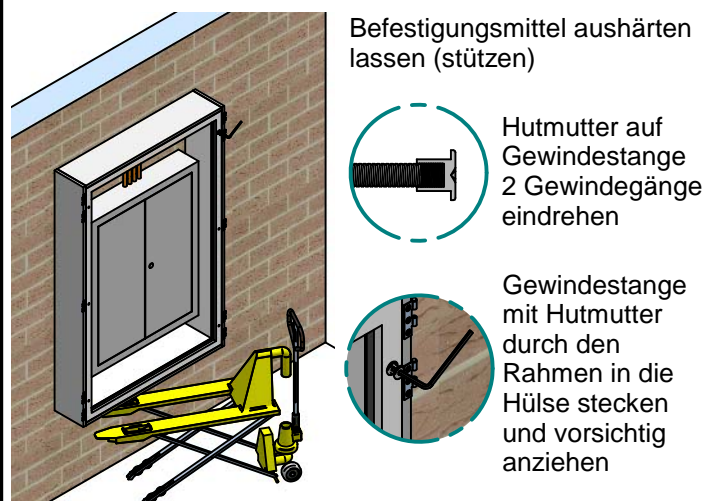

10 Gehäuseverschluss (links) einsetzen
(Arbeitsschritte in umgekehrter Reihenfolge zu ② + ③)

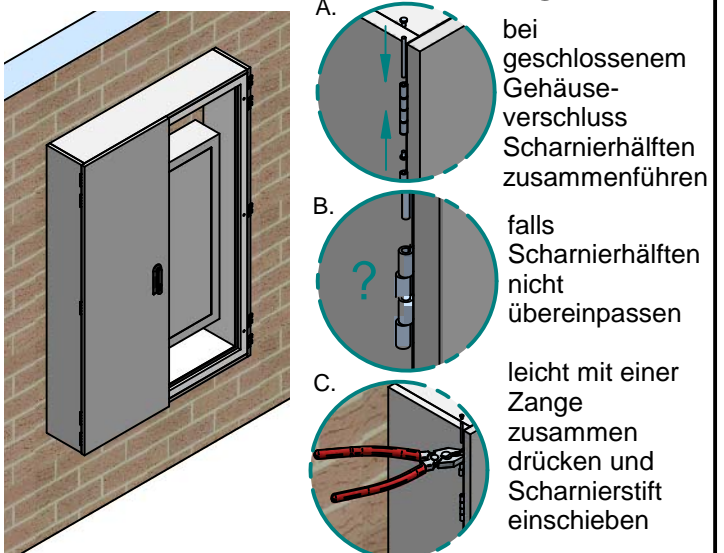

11 Gehäuseverschluss (rechts) einsetzen

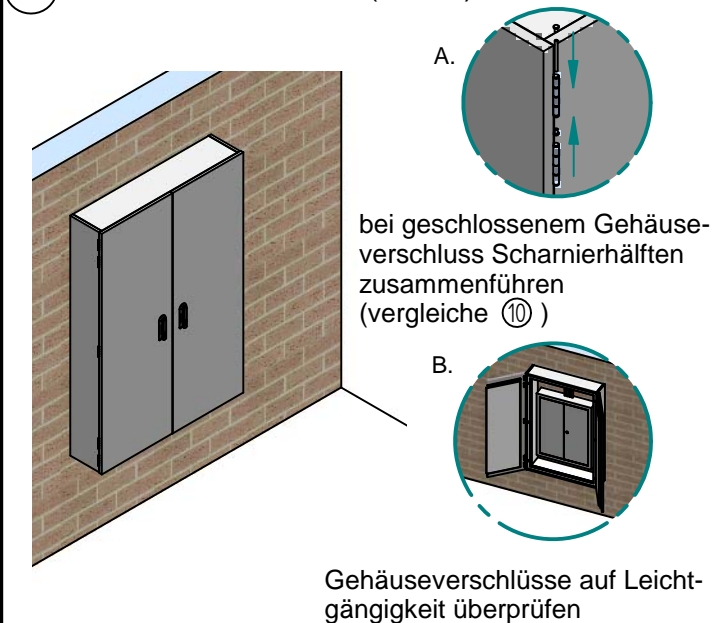

12 Endkontrolle

